



KROS
T E C H N I K

MADE IN ITALY

C
A
T
A
L
O
G
O

R
I
C
H
I
E
S
T
A

A
S
S
I
S
T
E
N
Z
A

GESTIONE RICHIESTA ASSISTENZA

ANALOGICA

DIGITALE

CATALOGO 07EIES



KROS TECHNIK S.R.L.

È un'azienda italiana specializzata nella realizzazione di sistemi di sicurezza. Progetta e produce al suo interno tutti i dispositivi dedicati ai settori antintrusione, antincendio, anti-allagamento e antigas, nel rispetto dell'autentico Made in Italy. Affidabilità, capacità, innovazione sono le motivazioni che rendono KROS TECHNIK un partner sicuro per chiunque desideri prodotti affidabili e competitivi.

Kros Technik Srl is an Italian company specialized in the creation of security systems. In-house, it designs and manufactures all the devices dedicated to the anti-intrusion, fire-fighting, anti-flooding and anti-gas sectors, in compliance with authentic Made in Italy. Reliability, ability, innovation are the reasons that make KROS TECHNIK a reliable partner for anyone who wants reliable and competitive products.

ASSISTENZA CLIENTI

Tutti i nostri articoli vengono venduti con le garanzie del caso e nei nostri laboratori ti aspetta personale altamente qualificato e dotato dei migliori strumenti di diagnostica per far fronte a ogni problema di installazione, riparazione e manutenzione del prodotto acquistato o del progetto che vi occorre.

Per qualsiasi servizio contattaci via email o via telefono:
Tel: +39 0695595017
email: assistenza@krostechnik.it

Customer service.

All our items are sold with the appropriate guarantees and highly qualified personnel await you in our laboratories equipped with the best diagnostic tools to deal with any installation, repair and maintenance problem of the product purchased or the project you need.

For any service contact us by email or by phone:
Phone: +39 0695595017
email: assistenza@krostechnik.it



QUALITY MAKES THE DIFFERENCE

- Engineering
- Prototipazione
- Realizzazione piccola serie
- Industrializzazione del prodotto

Engineering
Prototyping
Mini-series implementation
Mass production

Kros Technik si rivolge ai seguenti clienti:

Kros Technik target customers are:

- **OEM** / OEM
- **Distributori** / Distributors
- **Installatori** / Installers
- **Progettisti** / Designers
- **Enti** / Organizations

 www.krostechnik.it



PRODUZIONE 100% ITALIANA

La nostra caratteristica è quella di progettare e produrre totalmente **MADE IN ITALY**. Siamo in grado di progettare, disegnare, prototipare, costruire ed industrializzare qualsiasi prodotto elettronico che occorra. La capacità progettuale, sia elettronica che meccanica, inserisce KROS TECHNIK S.r.l. nel gradino massimo di interesse di ogni azienda che vuole inserire nella propria gamma di prodotti: articoli esclusivi, affidabili ed allo stesso tempo competitivi. La nostra struttura è in grado di soddisfare richieste per piccoli, medi e grandi lotti di prodotto.

Our characteristic is to design and produce totally **MADE IN ITALY**. We are able to plan, draw, prototype, build and industrialize any electronic product that is needed. The design capacity, both electronic and mechanical, places KROS TECHNIK S.r.l. in the highest level of interest of every company that wants to include in its range of products: exclusive, reliable and at the same time competitive items. Our structure is able to satisfy requests for small, medium and large product batches.



INDICE

• SU RICHIESTA SI POSSONO REALIZZARE SISTEMI PERSONALIZZATI •

CENTRALI SINOTTICHE A LED AUTOALIMENTATE CON RESET A BORDO

02

SELF-POWERED LED SYNOPTIC CONTROL UNITS WITH ON-BOARD RESET

CENTRALI SINOTTICHE A LED AUTOALIMENTATE CON RESET A BORDO - STANZA + 2 LETTI + 1 WC

05

SELF-POWERED LED SYNOPTIC CONTROL UNITS WITH RESET ON BOARD - ROOM + 2 BEDS + 1 WC

ACCESSORI PER SISTEMI DI CHIAMATA ASSISTENZA

07

ACCESSORIES FOR ASSISTANCE CALL SYSTEMS

DOVE INSTALLARE I SISTEMI DI CHIAMATA ASSISTENZA

10

WHERE TO INSTALL ASSISTANCE CALL SYSTEMS

ESEMPIO SISTEMA CHIAMATA ASSISTENZA

11

EXAMPLE OF THE ASSISTANCE CALL SYSTEM

SCHEMA TECNICO SISTEMA CHIAMATA ASSISTENZA

12

ASSISTANCE CALL SYSTEM TECHNICAL DIAGRAM

ESEMPIO DI CENTRALI COSTRUITE CUSTOM SU RICHIESTA

13

EXAMPLE OF CUSTOM-BUILT UNITS ON REQUEST

RICHIESTA PREVENTIVI



Contattaci per richiedere un preventivo.

RICHIESTA SCHEMI A BLOCCHI



Kros Technik su richiesta fornisce ai propri clienti gli schemi a blocchi personalizzati per ogni impianto. Uno staff qualificato progetterà per te uno schema tecnico per rendere più semplice la fase dell'installazione.

RICHIESTA PERSONALIZZAZIONE



Vuoi personalizzare la centrale con il tuo logo o creare una targa ottico-acustica specifica per una tua esigenza? Fai la tua richiesta al momento dell'ordine.

1

N.B. L'azienda si riserva insindacabilmente di apporre variazioni tecniche e/o commerciali

MADE IN ITALY

Via Maurizio Iaconelli 16d, 00030 San Cesareo (RM)

+39 06 95595017

info@krostechnik.it

www.krostechnik.it

Centrali serie CCH con RESET a bordo

- Centrale sinottica per gestione sistema di chiamata assistenza
- Segnalazione ottico-acustica
- Circuito analogico (2 x alimentazione + 1 x segnale)
- Corpo in policarbonato autoestinguente V2
- Chiave RESET a bordo
- Alimentazione 230V
- Grado di protezione IP40
- Alimentatore incluso



Il reset a bordo serve per disattivare la targa "richiesta assistenza", per resettare il numero richiedente è invece necessario secondo norma farlo dal reset remoto collocato nella stanza da dove proviene la chiamata.

Su richiesta è possibile prevedere il reset generale a bordo centrale (negli impianti dove non vengono installati luce e reset fuoriporta).

Cavi da utilizzare fino a 100m di distanza dalla centrale:

- 2x1,5 per alimentazione
- 1x0,5 per segnale

Centrali sinottiche per gestione di richiesta assistenza. Disponibili per sistemi da 3, 6, 9, 12, 15, 18 o 24 stanze. Chiave RESET a bordo. Segnalazione ottica con luce fissa per i numeri + segnalazione ottico-acustica con buzzer per targa "richiesta assistenza" (possibilità di inibire il suono). Necessario RESET remoto per disattivare la segnalazione relativa al numero di stanza. Alimentazione 230V. Grado di protezione IP40.

Centrale gestione 3 indirizzi. Chiave RESET a bordo. Dimensioni 150x141x35mm.

CODICE	ARTICOLO	DESCRIZIONE
9SEGN9020	CCH03-R-230	Centrale 3 indirizzi con chiave RESET a bordo

Centrale gestione 6 indirizzi. Chiave RESET a bordo. Dimensioni 150x188x35mm.

CODICE	ARTICOLO	DESCRIZIONE
9SEGN0350	CCH06-R-230	Centrale 6 indirizzi con chiave RESET a bordo

Centrale gestione 9 indirizzi. Chiave RESET a bordo. Dimensioni 150x235x35mm.

CODICE	ARTICOLO	DESCRIZIONE
9SEGN0362	CCH09-R-230	Centrale 9 indirizzi con chiave RESET a bordo

Centrale gestione 12 indirizzi. Chiave RESET a bordo. Dimensioni 150x282x35mm.

CODICE	ARTICOLO	DESCRIZIONE
9SEGN0351	CCH12-R-230	Centrale 12 indirizzi con chiave RESET a bordo

Centrale gestione 15 indirizzi. Chiave RESET a bordo. Dimensioni 150x329x35mm.

CODICE	ARTICOLO	DESCRIZIONE
9SEGN0361	CCH15-R-230	Centrale 15 indirizzi con chiave RESET a bordo

Centrale gestione 18 indirizzi. Chiave RESET a bordo. Dimensioni 150x376x35mm.

CODICE	ARTICOLO	DESCRIZIONE
9SEGN0254	CCH18-R-230	Centrale 18 indirizzi con chiave RESET a bordo

Centrale gestione 24 indirizzi. Chiave RESET a bordo. Dimensioni 150x470x35mm.

CODICE	ARTICOLO	DESCRIZIONE
9SEGN0352	CCH24-R-230	Centrale 24 indirizzi con chiave RESET a bordo

Utilizzando l'alimentatore **KTA 3,5-13 S** è possibile collegare la centrale **CCH** alla batteria **BAT0003** (non inclusa) per far sì che l'impianto funzioni anche in assenza di corrente per un minimo di 90min.

N.B. Le centrali CCH possono essere utilizzate anche come pannelli ripetitivi.

Centrali serie CCH con RESET a bordo

- Centrale sinottica per gestione sistema di chiamata assistenza
- Segnalazione ottico-acustica
- Circuito analogico (2 x alimentazione + 1 x segnale)
- Corpo in policarbonato autoestinguente V2
- Chiave RESET a bordo
- Alimentazione 230V
- Grado di protezione IP40
- Alimentatore incluso

Il reset a bordo serve per disattivare la targa "richiesta assistenza", per resettare il numero richiedente è invece necessario secondo norma farlo dal reset remoto collocato nella stanza da dove proviene la chiamata.

Su richiesta è possibile prevedere il reset generale a bordo centrale (negli impianti dove non vengono installati luce e reset fuoriporta).

Cavi da utilizzare fino a 100m di distanza dalla centrale:

- 2x1,5 per alimentazione
- 1x0,5 per segnale



Gestisci le richieste di assistenza anche in assenza di corrente

Centrale sinottica per gestione 27 indirizzi. Chiave RESET a bordo. Segnalazione ottica con luce fissa per i numeri + segnalazione ottico-acustica con buzzer per targa "richiesta assistenza" (possibilità di inibire il suono). Necessario RESET remoto per disattivare la segnalazione relativa al numero di stanza. Alimentazione 230V. Dimensioni 300x282x35mm. Grado di protezione IP40.

CODICE	ARTICOLO	DESCRIZIONE
9SEGN0354	CCH27-R	Centrale 27 indirizzi con chiave RESET a bordo

Utilizzando l'alimentatore **KTA 3,5-13 S** è possibile collegare la centrale **CCH** alla batteria **BAT0003** (non inclusa) per far sì che l'impianto funzioni anche in assenza di corrente.



Centrale sinottica per gestione 33 indirizzi. Chiave RESET a bordo. Segnalazione ottica con luce fissa per i numeri + segnalazione ottico-acustica con buzzer per targa "richiesta assistenza" (possibilità di inibire il suono). Necessario RESET remoto per disattivare la segnalazione relativa al numero di stanza. Alimentazione 230V. Dimensioni 300x329x35mm. Grado di protezione IP40.

CODICE	ARTICOLO	DESCRIZIONE
9SEGN0355	CCH33-R	Centrale 33 indirizzi con chiave RESET a bordo

Utilizzando l'alimentatore **KTA 3,5-13 S** è possibile collegare la centrale **CCH** alla batteria **BAT0003** (non inclusa) per far sì che l'impianto funzioni anche in assenza di corrente.



Centrale sinottica per gestione 45 indirizzi. Chiave RESET a bordo. Segnalazione ottica con luce fissa per i numeri + segnalazione ottico-acustica con buzzer per targa "richiesta assistenza" (possibilità di inibire il suono). Necessario RESET remoto per disattivare la segnalazione relativa al numero di stanza. Alimentazione 230V. Dimensioni 300x423x35mm. Grado di protezione IP40.

CODICE	ARTICOLO	DESCRIZIONE
9SEGN0356	CCH45-R	Centrale 45 indirizzi con chiave RESET a bordo

Utilizzando l'alimentatore **KTA 3,5-13 S** è possibile collegare la centrale **CCH** alla batteria **BAT0003** (non inclusa) per far sì che l'impianto funzioni anche in assenza di corrente.



Utilizzando l'alimentatore **KTA 3,5-13 S** è possibile collegare la centrale **CCH** alla batteria **BAT0003** (non inclusa) per far sì che l'impianto funzioni anche in assenza di corrente per un minimo di 90min.

N.B. Le centrali CCH possono essere utilizzate anche come pannelli ripetitivi.

Centrali serie CCH con RESET a bordo

Il reset a bordo serve per disattivare la targa "richiesta assistenza", per resettare il numero richiedente è invece necessario secondo norma farlo dal reset remoto collocato nella stanza da dove proviene la chiamata.

Su richiesta è possibile prevedere il reset generale a bordo centrale (negli impianti dove non vengono installati luce e reset fuoriporta).

Cavi da utilizzare fino a 100m di distanza dalla centrale:

- 2x1,5 per alimentazione
- 1x0,5 per segnale

- Centrale sinottica per gestione sistema di chiamata assistenza
- Segnalazione ottico-acustica
- Circuito analogico (2 x alimentazione + 1 x segnale)
- Corpo in policarbonato autoestinguente V2
- Chiave RESET a bordo
- Alimentazione 230V
- Grado di protezione IP40
- Alimentatore incluso



Design, affidabilità e sicurezza

Centrale sinottica per gestione 57 indirizzi. Chiave RESET a bordo. Segnalazione ottica con luce fissa per i numeri + segnalazione ottico-acustica con buzzer per targa "richiesta assistenza" (possibilità di inibire il suono). Necessario RESET remoto per disattivare la segnalazione relativa al numero di stanza. Alimentazione 230V. Dimensioni 600x282x35mm. Grado di protezione IP40.

CODICE	ARTICOLO	DESCRIZIONE
9SEGN0357	CCH57-R	Centrale 57 indirizzi con chiave RESET a bordo

Utilizzando l'alimentatore **KTA 3,5-13 S** è possibile collegare la centrale **CCH** alla batteria **BAT0003** (non inclusa) per far sì che l'impianto funzioni anche in assenza di corrente.

Centrale sinottica per gestione 69 indirizzi. Chiave RESET a bordo. Segnalazione ottica con luce fissa per i numeri + segnalazione ottico-acustica con buzzer per targa "richiesta assistenza" (possibilità di inibire il suono). Necessario RESET remoto per disattivare la segnalazione relativa al numero di stanza. Alimentazione 230V. Dimensioni 600x329x35mm. Grado di protezione IP40.

CODICE	ARTICOLO	DESCRIZIONE
9SEGN0358	CCH69-R	Centrale 69 indirizzi con chiave RESET a bordo

Utilizzando l'alimentatore **KTA 3,5-13 S** è possibile collegare la centrale **CCH** alla batteria **BAT0003** (non inclusa) per far sì che l'impianto funzioni anche in assenza di corrente.

Centrale sinottica per gestione 93 indirizzi. Chiave RESET a bordo. Segnalazione ottica con luce fissa per i numeri + segnalazione ottico-acustica con buzzer per targa "richiesta assistenza" (possibilità di inibire il suono). Necessario RESET remoto per disattivare la segnalazione relativa al numero di stanza. Alimentazione 230V. Dimensioni 600x423x35mm. Grado di protezione IP40.

CODICE	ARTICOLO	DESCRIZIONE
9SEGN0360	CCH93-R	Centrale 93 indirizzi con chiave RESET a bordo

Utilizzando l'alimentatore **KTA 3,5-13 S** è possibile collegare la centrale **CCH** alla batteria **BAT0003** (non inclusa) per far sì che l'impianto funzioni anche in assenza di corrente.

Utilizzando l'alimentatore **KTA 3,5-13 S** è possibile collegare la centrale **CCH** alla batteria **BAT0003** (non inclusa) per far sì che l'impianto funzioni anche in assenza di corrente per un minimo di 90min.

N.B. Le centrali CCH possono essere utilizzate anche come pannelli ripetitivi.

- Centrale sinottica per gestione sistema di chiamata assistenza
- Segnalazione ottico-acustica
- Circuito analogico (2 x alimentazione + 1 x segnale)
- Corpo in policarbonato autoestinguente V2
- Chiave RESET a bordo
- Alimentazione 230V
- Grado di protezione IP40
- Alimentatore incluso

STANZA A 2 LETTI + 1WC

CCH-2L+WC

Il reset a bordo serve per disattivare la targa "richiesta assistenza", per resettare il numero richiedente è invece necessario secondo norma farlo dal reset remoto collocato nella stanza da dove proviene la chiamata.

Su richiesta è possibile prevedere il reset generale a bordo centrale (negli impianti dove non vengono installati luce e reset fuoriporta).

Cavi da utilizzare fino a 100m di distanza dalla centrale:

- 2x1,5 per alimentazione
- 1x0,5 per segnale

Centrali sinottiche con chiave RESET a bordo per la gestione di stanze con 2 letti + bagno. Segnalazione ottica con luce fissa per i numeri + segnalazione ottico-acustica con buzzer per targa "richiesta assistenza" (possibilità di inibire il suono). Necessario RESET remoto per disattivare la segnalazione relativa al numero di stanza. Alimentazione 230V. Grado di protezione IP40.

Centrale gestione 3 stanze con 2 letti + bagno. Chiave RESET a bordo. Dimensioni 300x235x35mm.

CODICE	ARTICOLO	DESCRIZIONE
9SEGN9034	CCH03-2L+WC	Centrale gestione 3 stanze con 2 letti + bagno con chiave RESET a bordo

Centrale gestione 6 stanze con 2 letti + bagno. Chiave RESET a bordo. Dimensioni 300x376x35mm.

CODICE	ARTICOLO	DESCRIZIONE
9SEGN9035	CCH06-2L+WC	Centrale gestione 6 stanze con 2 letti + bagno con chiave RESET a bordo

Centrale gestione 9 stanze con 2 letti + bagno. Chiave RESET a bordo. Dimensioni 300x517x35mm.

CODICE	ARTICOLO	DESCRIZIONE
9SEGN9036	CCH09-2L+WC	Centrale gestione 9 stanze con 2 letti + bagno con chiave RESET a bordo

Centrale gestione 12 stanze con 2 letti + bagno. Chiave RESET a bordo. Dimensioni 600x376x35mm.

CODICE	ARTICOLO	DESCRIZIONE
9SEGN9037	CCH12-2L+WC	Centrale gestione 12 stanze con 2 letti + bagno con chiave RESET a bordo

Centrale gestione 15 stanze con 2 letti + bagno. Chiave RESET a bordo. Dimensioni 600x423x35mm.

CODICE	ARTICOLO	DESCRIZIONE
9SEGN9038	CCH15-2L+WC	Centrale gestione 15 stanze con 2 letti + bagno con chiave RESET a bordo

Utilizzando l'alimentatore **KTA 3,5-13 S** è possibile collegare la centrale **CCH** alla batteria **BAT0003** (non inclusa) per far sì che l'impianto funzioni anche in assenza di corrente per un minimo di 90min.

N.B. Le centrali CCH possono essere utilizzate anche come pannelli ripetitivi.

CCH-2L+WC

- Centrale sinottica per gestione sistema di chiamata assistenza
- Segnalazione ottico-acustica
- Circuito analogico (2 x alimentazione + 1 x segnale)
- Corpo in policarbonato autoestinguente V2
- Chiave RESET a bordo
- Alimentazione 230V
- Grado di protezione IP40
- Alimentatore incluso

STANZA A 2 LETTI + 1WC

Il reset a bordo serve per disattivare la targa "richiesta assistenza", per resettare il numero richiedente è invece necessario secondo norma farlo dal reset remoto collocato nella stanza da dove proviene la chiamata.

Su richiesta è possibile prevedere il reset generale a bordo centrale (negli impianti dove non vengono installati luce e reset fuoriporta).

Cavi da utilizzare fino a 100m di distanza dalla centrale:

- 2x1,5 per alimentazione
- 1x0,5 per segnale

Centrali sinottiche con chiave RESET a bordo per la gestione di stanze con 2 letti + bagno. Segnalazione ottica con luce fissa per i numeri + segnalazione ottico-acustica con buzzer per targa "richiesta assistenza" (possibilità di inibire il suono). Necessario RESET remoto per disattivare la segnalazione relativa al numero di stanza. Alimentazione 230V. Grado di protezione IP40.

Centrale gestione 18 stanze con 2 letti + bagno. Chiave RESET a bordo. Dimensioni 600x517x35mm.

CODICE	ARTICOLO	DESCRIZIONE
9SEGN9039	CCH18-2L+WC	Centrale gestione 18 stanze con 2 letti + bagno con chiave RESET a bordo

Centrale gestione 21 stanze con 2 letti + bagno. Chiave RESET a bordo. Dimensioni 900x423x35mm.

CODICE	ARTICOLO	DESCRIZIONE
9SEGN9040	CCH21-2L+WC	Centrale gestione 21 stanze con 2 letti + bagno con chiave RESET a bordo

Centrale gestione 24 stanze con 2 letti + bagno. Chiave RESET a bordo. Dimensioni 900x470x35mm.

CODICE	ARTICOLO	DESCRIZIONE
9SEGN9041	CCH24-2L+WC	Centrale gestione 24 stanze con 2 letti + bagno con chiave RESET a bordo

Centrale gestione 27 stanze con 2 letti + bagno. Chiave RESET a bordo. Dimensioni 900x517x35mm.

CODICE	ARTICOLO	DESCRIZIONE
9SEGN9042	CCH27-2L+WC	Centrale gestione 27 stanze con 2 letti + bagno con chiave RESET a bordo

Centrale gestione 30 stanze con 2 letti + bagno. Chiave RESET a bordo. Dimensioni 900x564x35mm.

CODICE	ARTICOLO	DESCRIZIONE
9SEGN9043	CCH30-2L+WC	Centrale gestione 30 stanze con 2 letti + bagno con chiave RESET a bordo

Utilizzando l'alimentatore **KTA 3,5-13 S** è possibile collegare la centrale **CCH** alla batteria **BAT0003** (non inclusa) per far sì che l'impianto funzioni anche in assenza di corrente per un minimo di 90min.

N.B. Le centrali CCH possono essere utilizzate anche come pannelli ripetitivi.

Luce fuori porta e/o segnalazione letto

Luce fuori porta lampeggiante a LED, 1 modulo serie civile, colore rosso. Adattabile alla maggior parte delle marche di serie civili grazie agli adattatori Keystone. Segnalazione ottico-acustica con la possibilità di inibire il suono. Alimentazione 12V-24V-48V.



CODICE	ARTICOLO	DESCRIZIONE
● 9SEGN0001	KEY-LAMP-OA 122448 R	Lampeggiatore LED 1 modulo serie civile - Rosso
● 9SEGN0002	KEY-LAMP-OA 122448 V	Lampeggiatore LED 1 modulo serie civile - Verde
● 9SEGN0003	KEY-LAMP-OA 122448 A	Lampeggiatore LED 1 modulo serie civile - Arancione
● 9SEGN0004	KEY-LAMP-OA 122448 G	Lampeggiatore LED 1 modulo serie civile - Giallo
● 9SEGN0006	KEY-LAMP-OA 122448 B	Lampeggiatore LED 1 modulo serie civile - Blu
○ 9SEGN0013	KEY-LAMP-OA 122448 W	Lampeggiatore LED 1 modulo serie civile - White

Chiave di RESET



Chiave RESET "ON-OFF" 1 modulo serie civile. Adattabile alla maggior parte delle marche di serie civili grazie agli adattatori Keystone. In posizione di OFF la chiave avrà una segnalazione ottico-acustica

CODICE	ARTICOLO	DESCRIZIONE
* 9KIA0001	KEY-K 01	Chiave RESET "ON-OFF" 1 modulo Keystone serie civile

* Aggiungere l'adattatore che si addice alla vostra serie civile

Accoppiatore per più segnali relè specifici

Accoppiatori.

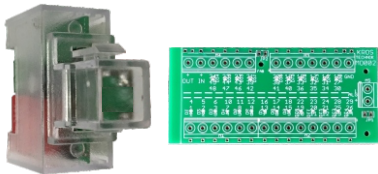

CODICE	ARTICOLO	DESCRIZIONE
9SCH0030	ACCOPPIATORE 2-3-12	Accoppiatore per 2/3 segnali relè
9SCH0039	ACCOPPIATORE 2-24 I-D-12	Accoppiatore da 2>24 segnali relè

Moduli indirizzi 1 relè

Moduli indirizzi 1 relè per gestione sistemi di "chiamata assistenza". Disponibili anche in adattatore Keystone 1 modulo serie civile.

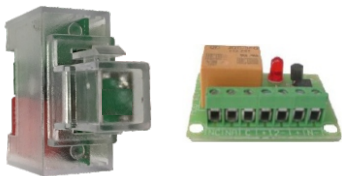

CODICE	ARTICOLO	DESCRIZIONE
9SCH0001	MDR 01	Modulo comando 1 relè - scheda
9SCH0010	MDR 01 D	Modulo comando 1 relè con diodo - scheda
9SCH0020	MDR 01-KEY	Modulo comando 1 relè - Keystone
9SCH0022	MDR 01 D-KEY	Modulo comando 1 relè con diodo - Keystone

Pulsanti di chiamata

Pulsante a tirante e pulsante perella sopra letto.



CODICE	ARTICOLO	DESCRIZIONE
9PULS0001	PULS-T-65	Pulsante a tirante IP65
9SEGN9051	PULS PERELLA	Pulsante perella sopra letto

Lampade ad incasso 503 con pittogramma personalizzabile

Lampade ad incasso 503 12V-24V.

CODICE	ARTICOLO	DESCRIZIONE
9SEGN9052	TOA503-ALLARME 12-24V	Lampada ad incasso 503 "ALLARME" 12V-24V
9SEGN9053	TOA503-ALLARME+NUMERO STANZA	Lampada ad incasso 503 "ALLARME+NUMERO STANZA" 12V-24V
9SEGN9054	TOA503-ALLARME STANZE	Lampada ad incasso 503 "ALLARME STANZE" 12V-24V
9SEGN9055	TOA503-SEMPLICE	Lampada ad incasso 503 SEMPLICE 12V-24V
9SEGN9056	PITT-SPECIFICO TOA503	Pittogramma specifico per lampade ad incasso 503

Alimentatori

Alimentatori.



CODICE	ARTICOLO	DESCRIZIONE
1ALSW0017	KTALM 1.0-12	Alimentatore 1.0A - 12V
1ALM-DIN1	1ALM-DIN1-12-1MOD	Alimentatore 1 modulo DIN 1,2A - IN 230V - OUT 12V
1ALM-DIN2	1ALM-DIN2-12-2MOD	Alimentatore 2 moduli DIN 2A - IN 230V - OUT 12V

Super alimentatore

Super alimentatore 3,5A - 13,8V. Collegandolo ad una batteria permette di mantenere in funzione l'intero sistema anche in mancanza di corrente 230V



CODICE	ARTICOLO	DESCRIZIONE
1ALSW0009	KTA 3,5-13S	Super alimentatore 3,5A - 13,8V

Batterie al piombo

Batterie.



CODICE	ARTICOLO	DESCRIZIONE
BAT0001	BAT-PB1,2-12	Batteria 1,2A - 12V
BAT0003	BAT-PB7-12	Batteria 7A - 12V
BAT0016	BAT-PB9-12	Batteria 9A - 12V

Mini targhe ottico-acustiche in abbinamento ai sistemi di chiamata

Mini targha ottico-acustica "RICHIESTA ASSISTENZA". Alimentazione 12V.
 Possibilità di inibire la segnalazione acustica.

CODICE	ARTICOLO	DESCRIZIONE
9MTOA0002	MINITOA RAS-12V	Mini targha ottico-acustica "RICHIESTA ASSISTENZA"



Mini targha ottico-acustica "RICHIESTA AUSILIO". Alimentazione 12V.
 Possibilità di inibire la segnalazione acustica.

CODICE	ARTICOLO	DESCRIZIONE
9MTOA0003	MINITOA RAU-12V	Mini targha ottico-acustica "RICHIESTA AUSILIO"



Mini targha ottico-acustica "PIANO 1". Alimentazione 12V.
 Possibilità di inibire la segnalazione acustica. Su richiesta è possibile realizzare targhe personalizzate.

CODICE	ARTICOLO	DESCRIZIONE
9MTOA0004	MINITOA P1-12V	Mini targha ottico-acustica "PIANO 1"



Mini targha ottico-acustica "PIANO 2". Alimentazione 12V.
 Possibilità di inibire la segnalazione acustica. Su richiesta è possibile realizzare targhe personalizzate.

CODICE	ARTICOLO	DESCRIZIONE
9MTOA0005	MINITOA P2-12V	Mini targha ottico-acustica "PIANO 2"



Mini targha ottico-acustica "PIANO 3". Alimentazione 12V.
 Possibilità di inibire la segnalazione acustica. Su richiesta è possibile realizzare targhe personalizzate.

CODICE	ARTICOLO	DESCRIZIONE
9MTOA0006	MINITOA P3-12V	Mini targha ottico-acustica "PIANO 3"



Mini targha ottico-acustica "PIANO 4". Alimentazione 12V.
 Possibilità di inibire la segnalazione acustica. Su richiesta è possibile realizzare targhe personalizzate.

CODICE	ARTICOLO	DESCRIZIONE
9MTOA0007	MINITOA P4-12V	Mini targha ottico-acustica "PIANO 4"



Mini targha ottico-acustica "PIANO 5". Alimentazione 12V.
 Possibilità di inibire la segnalazione acustica. Su richiesta è possibile realizzare targhe personalizzate.

CODICE	ARTICOLO	DESCRIZIONE
9MTOA0008	MINITOA P5-12V	Mini targha ottico-acustica "PIANO 5"



Mini targha ottico-acustica "PIANO 6". Alimentazione 12V.
 Possibilità di inibire la segnalazione acustica. Su richiesta è possibile realizzare targhe personalizzate.

CODICE	ARTICOLO	DESCRIZIONE
9MTOA0009	MINITOA P6-12V	Mini targha ottico-acustica "PIANO 6"



**CASE
DI RIPOSO**

**CENTRI
RIABILITATIVI**



**HOTEL
B&B**

AGRITURISMI

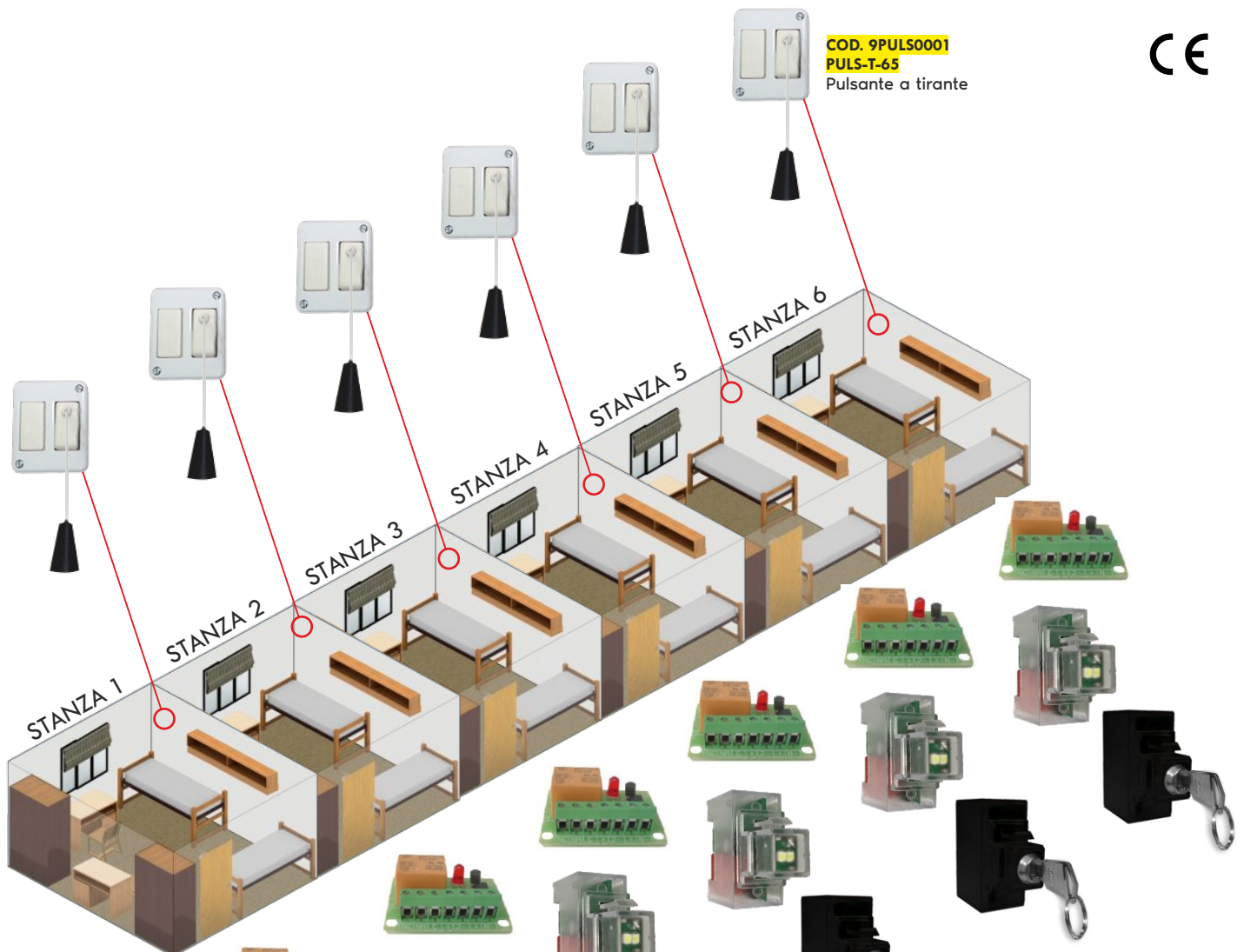

CHIAVE RESET A BORDO DELLA CENTRALE + RESET REMOTO IN STANZA

**COD. 9PULS0001
 PULS-T-65**
 Pulsante a tirante

**COD. 9SCH0001
 MDR 01**
 Modulo indirizzo 1 relè

**COD. 9SEGN001
 KEY-LAMP-0A 122448 R**
 Lampeggiatore 1 modulo
 serie civile a LED - Rosso

**COD. 9KIA0001
 KEY-K 01**
 Chiave RESET "ON-OFF" 1 modulo
 serie civile a LED - Rosso





COD. 9SEGN0350 - CCH06-R-230
 Centrale sinottica gestione 6 stanze
 Chiave RESET a bordo

COD. 1ALSW0009 - KTA 3,5-13 S
 Super alimentatore 3,5A - 13,8V
 Permette di mantenere in funzione il sistema
 (collegandolo ad una batteria) anche in
 mancanza di corrente 230V

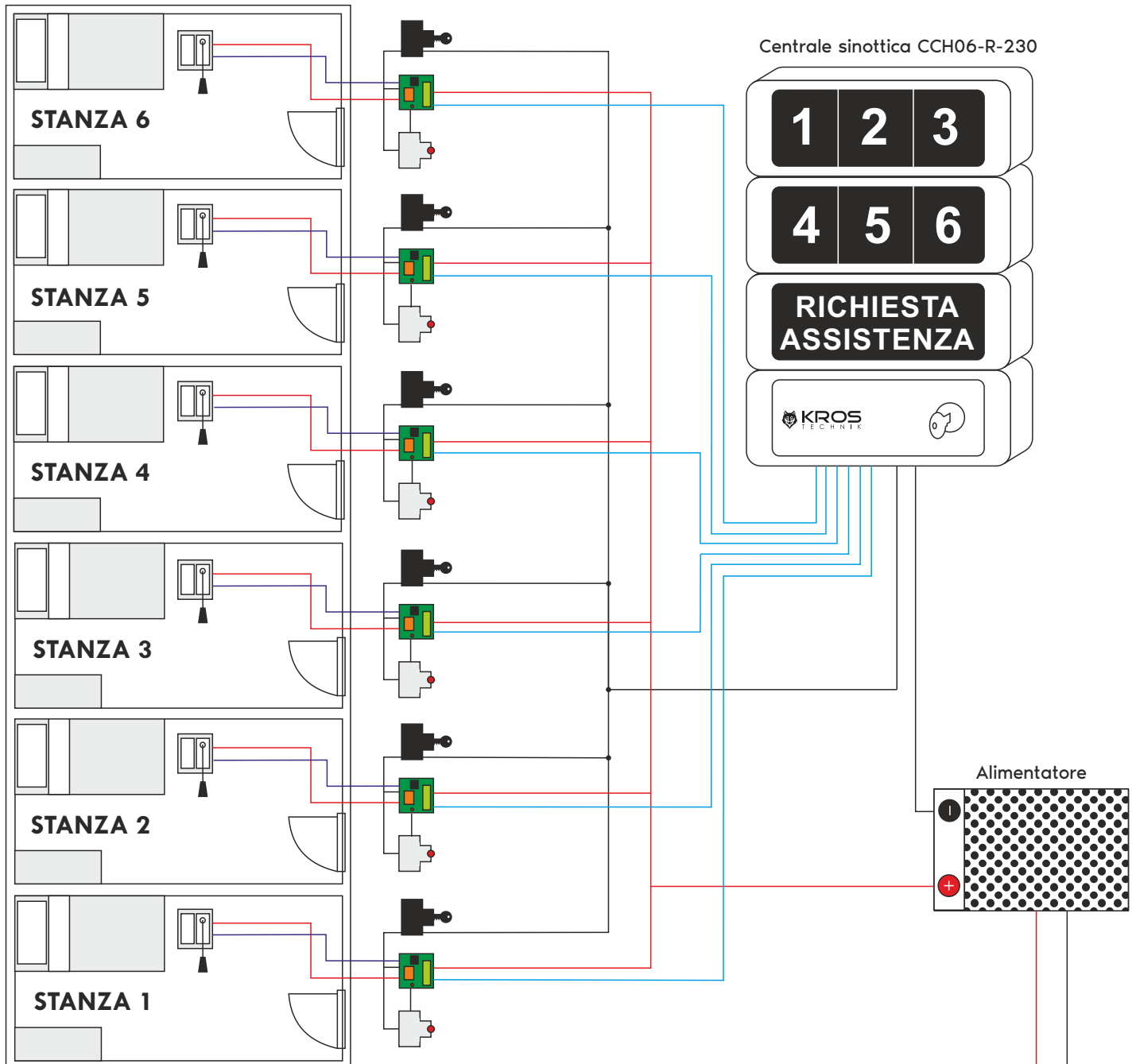
Il sistema è autoalimentato pertanto con l'aggiunta della batteria BAT0003 permette di tenere sotto controllo il sistema anche senza corrente.

CHIAVE RESET A BORDO DELLA CENTRALE + RESET REMOTO IN STANZA
Reset a bordo della centrale: disattiva il segnale ottico-acustico della targa "richiesta assistenza".

Reset in stanza: disattiva il segnale ottico del numero della stanza sul pannello della centrale.

LEGENDA

	RESET IN STANZA
	LUCE FUORI PORTA
	SCHEMA RELE'
	PULSANTE A TIRANTE

○ Il sistema si collega con 3 fili
 (2 x alimentazione + 1 x segnale)

**Cavi da utilizzare fino a 100m
 di distanza dalla centrale:**

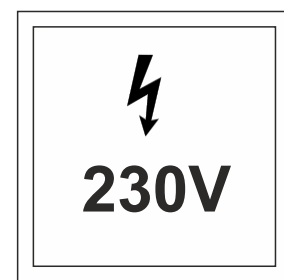
- 2x1,5 per alimentazione
- 1x0,5 per segnale

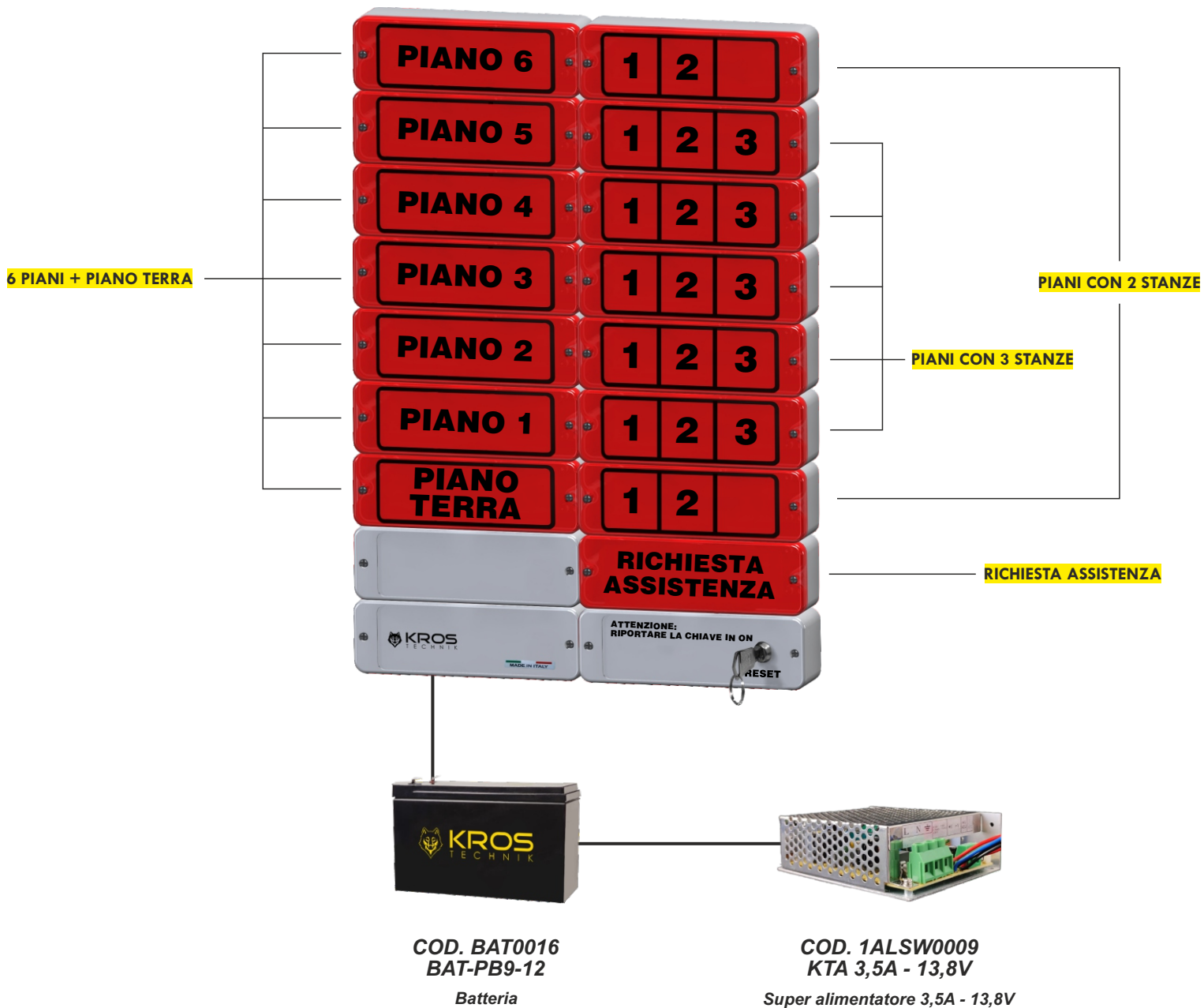

ESEMPIO DI CENTRALI COSTRUITE CUSTOM SU RICHIESTA
**POSSONO ESSERE REALIZZATI DISPLAY
 SPECIFICI E SISTEMI COMPLETI SU RICHIESTA**

CODICE	ARTICOLO	DESCRIZIONE
8SPX0048	CCH21 SPECIAL	Centrale serie speciale realizzata su richiesta

Utilizzando l'alimentatore **KTA 3,5-13 S** è possibile collegare la centrale **CCH** alla batteria **BAT0003** (non inclusa) per far sì che l'impianto funzioni anche in assenza di corrente per un minimo di 90min.

N.B. Le centrali CCH possono essere utilizzate anche come pannelli ripetitivi.



MADE IN ITALY

LA DIFFERENZA È LA QUALITÀ



KROS TECHNIK s.r.l.

Via Maurizio Iaconelli 16 D, 00030 - San Cesareo (Roma)

Tel. +39 06 95595017 / +39 347 3214931

email: info@krostechnik.it

website: www.krostechnik.it



contact us:    

www.krostechnik.it

C
A
T
A
L
O
G
O

R
I
C
H
I
E
S
T
A

A
S
S
I
S
T
E
N
Z
A